

ご活用事例

病院



飲食店



セントラル
キッチン



グループ全30店舗に導入

FEクリーン水は1店舗に1台あれば、まかなえる生成能力があるため、食器や包丁、まな板、食材、床などあらゆる除菌を気軽に行え、食中毒を予防するため、机や椅子、お手洗いのドアノブなど、人が触れる場所すべてをFEクリーン水入りの霧吹きで除菌しています。その手軽さゆえ、築地すし好では店全体をFEクリーン水で殺菌するような感じで徹底して清掃されています。FEクリーン水を導入してからお客様からのクレームが一切なくなり、それがFEクリーン水をお薦めする一番の理由です。FEクリーン水なくしては営業ができないと思っておりますので、新店舗を作る時はフクシマのFEクリーン水を絶対に導入します。是非とも全国の寿司店だけでなく、すべての飲食店に使っていただきたいと思っております。(株式会社 築地すし好 成田代表取締役社長)

GALILEI

Be cool, Be alive.



フクシマガリレイ株式会社

本社 (06) 6477-2011 (代) 大阪府大阪市西淀川区竹島2-6-18
 東日本支社(東京) (03) 5835-2181 (代) 東京都台東区柳橋2-17-4
 中部支社(名古屋) (052) 559-2940 (代) 愛知県名古屋市中区金山5-13-24

支店	
北海道支店 (011) 833-1211	京都支店 (075) 643-9390
北東北支店【盛岡】 (019) 631-2205	南大阪支店 (072) 230-1808
南東北支店【仙台】 (022) 259-1671	神戸支店 (078) 578-9222
千葉支店 (043) 266-0855	岡山支店 (086) 245-0551
北関東支店【宇都宮】 (028) 610-9907	広島支店 (082) 231-1231
さいたま支店 (048) 654-0761	四国支店【高松】 (087) 885-3393
横浜支店 (045) 444-6140	東九州支店【大分】 (097) 569-9161
静岡支店 (054) 654-3155	西南九州支店【熊本】 (096) 389-2292
信越支店【新潟】 (025) 285-0930	沖縄支店 (098) 942-2788
北陸支店【富山】 (076) 492-6630	

関西支店(大阪) (06) 6477-2062 大阪府大阪市西淀川区竹島2-6-18
 西日本支社(福岡) (092) 474-5881 (代) 福岡県福岡市博多区博多駅南6-2-27

営業所	
北海道・東北地方	帯広 函館 旭川 青森 秋田 山形 郡山
関東・甲信越地区	松本 長野 甲府 水戸 つくば 高崎 東京日本橋 西東京(立川)
東海・北陸地区	浜松 沼津 岐阜 三重 豊橋 福井 金沢
関西地区	滋賀 和歌山 奈良 西宮 姫路 福知山
中国・四国地区	岡山工場 鳥取 松江 福山 山口 松山 高知 徳島
九州地区	北九州 久留米 佐賀 長崎 佐世保 宮崎 鹿児島 延岡 都城 石垣 宮古島

海外 中国 香港 台湾 シンガポール マレーシア タイ ベトナム ミャンマー カンボジア インドネシア フィリピン

URL <https://www.galilei.co.jp>

- 本カタログに掲載している製品は医療用ではありません。
- 仕様・外観は改良のため予告なく変更する場合があります。
- 製品の色は印刷の具合で実物と若干異なる場合があります。
- 本パンフレットに収録したものは、すべて当社に著作権の存するものですから、無断の複製はかたくお断りします。



ISO9001:2015 認証取得
 ISO14001:2004 認証取得
 滋賀(水口)工場・岡山工場
 関西技術部・SIS事業部
 東京技術部・東京工務部
 中部技術部・西日本技術部

フクシマ製品についてのお問い合わせ、ご注文は

本パンフレットの記載内容は
 2020年6月現在のものです。
 (2006-20)J

カタログNo.
ER P-137

GALILEI

Be cool, Be alive.

電解次亜水生成装置

FEクリーン水

高い殺菌・除菌効果の電解次亜水で、
 HACCPによる衛生管理の徹底をサポート



FEクリーン水（電解次亜水）とは

FEクリーン水とは、食塩水を無隔膜方式で電気分解することによって得られる次亜塩素酸ナトリウムを主成分とする弱アルカリ性^{※1}の除菌水で、食材の殺菌や調理器具などの除菌に使用できます。

FEクリーン水は、厚生省（現 厚生労働省）の通知（衛化第31号）により、食品衛生法に基づき定められている「次亜塩素酸ナトリウム」を希釈したものと同等として取り扱うことができます。

大容量の生成量

蛇口を開ければ常に新鮮な電解次亜水が生成できます。豊富な生成量のため、水道水感覚でたっぷり使うことができます。

低ランニングコスト

原料は水と塩^{※2}なので、人もやさしく、低ランニングコスト。

安定した濃度

一定濃度で生成されるので、今までのように希釈する手間や希釈ミスによる濃度ムラの心配がありません。

効果の持続性

有機物や紫外線に当たらなければ有効塩素濃度は数カ月持続します。

強力な殺菌効果

野菜や肉・魚などの殺菌、調理器具や加工機械に付着した菌を洗浄・除菌します。流水で使います。



汚れやニオイも除去

ニオイのもとになる汚れや雑菌を除去することで、消臭効果を発揮、ホースを付けて床・排水溝などにも使用すると効果的です。



食材を傷めない

pHがほぼ中性（弱アルカリ性）で食材への影響が少なく、殺菌後のすすぎが簡単です。

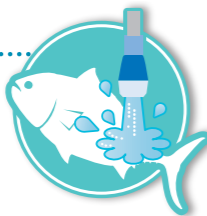

人と環境にやさしい

手荒れの心配も少なく、原料は水と食塩なので、環境にも優しい殺菌水です。



HACCPによる衛生管理においてFEクリーン水は有効な製品です

菌をやっつける

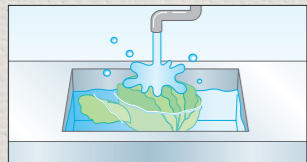

食材の殺菌

菌をつけない（二次汚染の防止）



調理器具、取っ手、床等の除菌

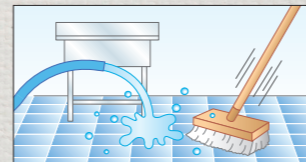

■フードスタンプによるまな板の除菌試験

洗剤で洗浄後
(24時間培養)



洗剤で洗浄後に
FEクリーン水で
除菌
(24時間培養)

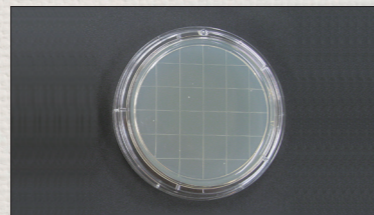

※社内試験による

※電解用の塩は必ず機器に適した指定の物を使用して下さい。
※1 大型機種はオプションで微酸性。 ※2 大型機種はオプションで酸も使用。

アンダーカウンタータイプ

高い生成能力を持ち、用途に合わせた幅広い濃度設定ができます。

有効塩素濃度が4段階設定可能

有効塩素濃度	生成能力 (最大)	1時間あたりの 生成量
40ppm	12.5ℓ/分	750ℓ
80ppm	6.3ℓ/分	378ℓ
100ppm	5.0ℓ/分	300ℓ
200ppm	2.5ℓ/分	150ℓ

場所を選ばないコンパクト設計

本体サイズはコンパクト設計なので、シンク下などにも設置が可能です。

最大生成量12.5ℓ/分

高い生成能力で40ppm時には12.5ℓ/分の供給ができます。

用途に応じて選べる食塩水タンク

スーパーマーケットや食品工場など使用量が多い場合は、食塩補充の頻度が少ないFES-12Hがおすすめです。

	連続運転時間
5Lタンク FES-12L	3.5時間
20Lタンク FES-12H	17.5時間

※40ppmの場合

複数の蛇口が取付け可能

同時に使用しなければ、複数箇所に蛇口を取付けても生成水量が確保できます。

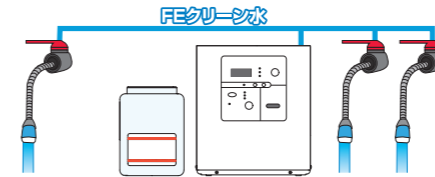

便利な専用手動水栓(オプション)

オプションの専用手動水栓を取り付けることにより耐久性がアップします。



外形図

FES-12L

FEクリーン水取水口
(内径12×外形18mm
テフロンプレードホース用)

原水口
(G1/2)

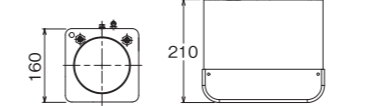

電源コンセント形状
2極コンセント
15A 125V

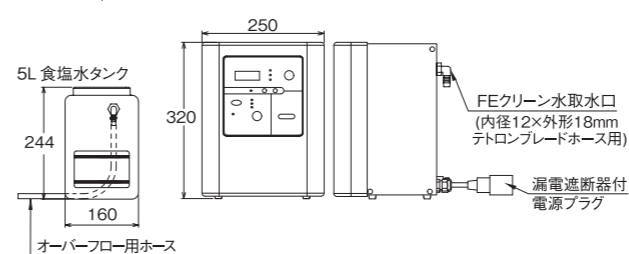

食塩タンク 5L仕様 FES-12L オープン価格

- 外形寸法：本体 W250 × D210 × H320mm
食塩水タンク W160 × D160 × H244mm
- 製品質量：本体約 10kg 食塩水タンク約 0.7kg (空質量)
- 電源：単相 100V (50/60Hz) ●消費電力：250/260W ●給水口：G1/2
- 生成水：pH7.5以上
- 使用周囲温度：5～35℃ ●設置環境：換気装置があること



食塩タンク 20L仕様 FES-12H オープン価格

- 外形寸法：本体 W250 × D210 × H320mm
食塩水タンク φ315 × H375mm
- 製品質量：本体約 10kg 食塩水タンク約 3kg (空質量)
- 電源：単相 100V (50/60Hz) ●消費電力：250/260W ●給水口：G1/2
- 生成水：pH7.5以上
- 使用周囲温度：5～35℃ ●設置環境：換気装置があること

設置例



FES-12L の場合

簡易設置タイプ

給水工事不要で簡単に設置できます。

配管工事が不要

水道蛇口に切替コックを取り付けるだけなので、容易に取付けや取外しができます。移設も容易に行えます。

※一部取付対応していない蛇口の形状がございます。事前に弊社担当までご確認ください。

必要な生成能力に合わせ、 2機種をラインナップ

- 標準型 FES-12S (4段階濃度設定)
- コンパクト型 FES-08S (無段階濃度設定)

電解水/水道水の切替え可能

切替コック(水道、水道シャワー、電解水)を付属している為、1つの水栓ですすぎ工程まで行うことができます。普段はそのまま水道水を使用でき、既存の設備に導入しやすい製品です。

標準型 FES-12S

有効塩素濃度は4段階の設定可能

生成する有効塩素濃度・生成量

FES-12S (4段階)	
有効塩素濃度	生成能力(最大)
40ppm	8.0ℓ/分
80ppm	6.0ℓ/分
100ppm	5.0ℓ/分
200ppm	2.5ℓ/分



FES-12S オープン価格

- 外形寸法：本体 W250 × D210 × H320mm
食塩水タンク W160 × D160 × H244mm
- 製品質量：本体約 10kg 食塩水タンク約 0.7kg (空質量)
- 電源：単相 100V (50/60Hz) ●消費電力：250/260W
- 生成水：pH7.5 以上
- 使用周囲温度：5～35℃ ●設置環境：換気装置があること
- ※一部取付対応していない蛇口の形状がございます。事前にご確認ください。

設置例



設置時のイメージ。
蛇口に取付可能な切替コック(画像左)、本体(画像中央)、食塩タンク(画像右)

外形図

FES-12S

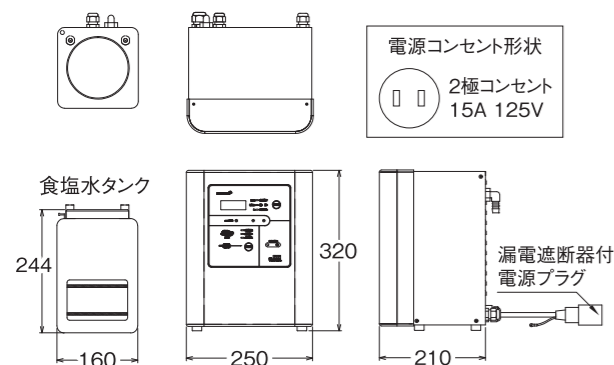

コンパクト型 FES-08S

さまざまな有効塩素濃度の電解水が生成可能

蛇口の水量調整により、有効塩素濃度が変化

生成する有効塩素濃度・生成量

FES-08S (無段階)	
有効塩素濃度	流量(ℓ/min)
40ppm	8.0ℓ/分
80ppm	3.4ℓ/分
100ppm	2.4ℓ/分
200ppm	1.2ℓ/分

蛇口を全開で使用した場合、40ppmの有効塩素濃度となります。※蛇口をしぼることで、高濃度の電解水を吐水できます。吐出する有効塩素濃度は製品に表示されます。

※給水条件 10ℓ/分以上



FES-08S オープン価格

- 外形寸法：本体 W250 × D110 × H335 (310) mm
食塩水タンク W160 × D160 × H244mm
- 製品質量：本体約 5.0kg 食塩水タンク約 0.5kg (空質量)
- 電源：単相 100V (50/60Hz) ●消費電力：75/75W
- 生成水：pH7.5 以上
- 使用周囲温度：5～35℃ ●設置環境：換気装置があること
- ※画像は脚取付時(標準)
- ※一部取付対応していない蛇口の形状がございます。事前にご確認ください。

外形図

FES-08S

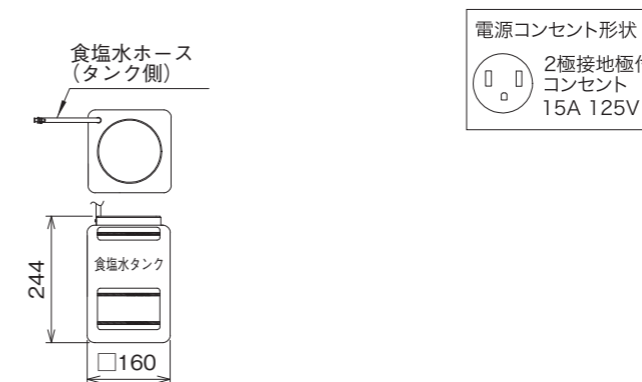
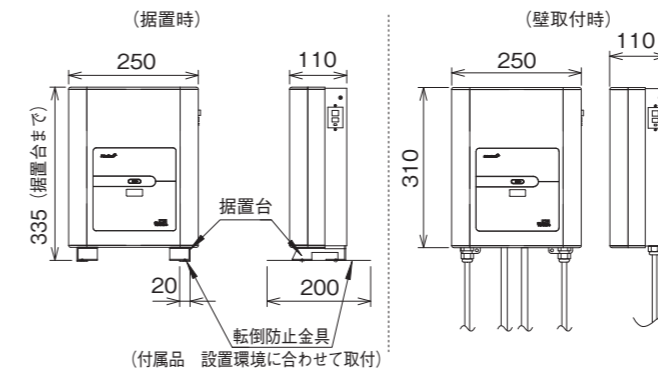

設置例



据置設置時のイメージ。
蛇口に取付可能な切替コック(画像左)、本体(画像中央)、食塩タンク(画像右)

オールインワンタイプ 微酸性(オプション)

貯水タンク不要の省スペースで大量の殺菌水を供給可能!!

大容量の供給能力

蛇口を開けるだけで、いつでも簡単に電解次亜水が供給できます。毎分50リットル※の供給が可能なので、水道水感覚でたっぷり使うことができます。

※有効塩素濃度40~100ppmの場合

有効塩素濃度	最大供給能力	1日あたりの最大供給量
40ppm	50ℓ/分	10,000ℓ (10m ³)
60ppm	50ℓ/分	6,600ℓ (6.6m ³)
80ppm	50ℓ/分	5,000ℓ (5m ³)
100ppm	50ℓ/分	4,000ℓ (4m ³)
150ppm	40ℓ/分	2,600ℓ (2.6m ³)
200ppm	30ℓ/分	2,000ℓ (2m ³)

安定した濃度

一定濃度で供給されるので、今までのように希釈する手間や希釈ミスによる濃度ムラの心配がありません。

複数の蛇口が取付可能

最大毎分50リットルの供給能力があるので蛇口の数も5ヶ所以上でも取り付け可能。

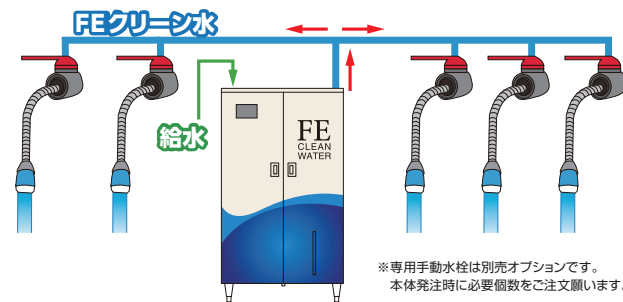

※専用手動水栓は別売オプションです。本体発注時に必要個数をご注文願います。

酸添加方式による pH 調整が可能 (オプション)

中性~弱酸性へ調整することができます。



FE-1U-10000 オープン価格

- 外形寸法: W1,000×D600×H1,790mm
- 製品質量: 150kg(空質量) 満水時約300kg
- 電源: 単相 100V (50/60Hz)
- 消費電力: 500/500W
- 原水口: VP25
- 使用周囲温度: 5~35℃
- 設置環境: 常時換気必要 屋内専用
- ※電解用の塩は必ず「25kg 入り精製塩(塩化ナトリウム 99.5%以上)」を使用して下さい。

便利な専用手動水栓(オプション)

オプションの専用手動水栓を取り付けることにより耐久性がアップします。



外形図

FE-1U-10000

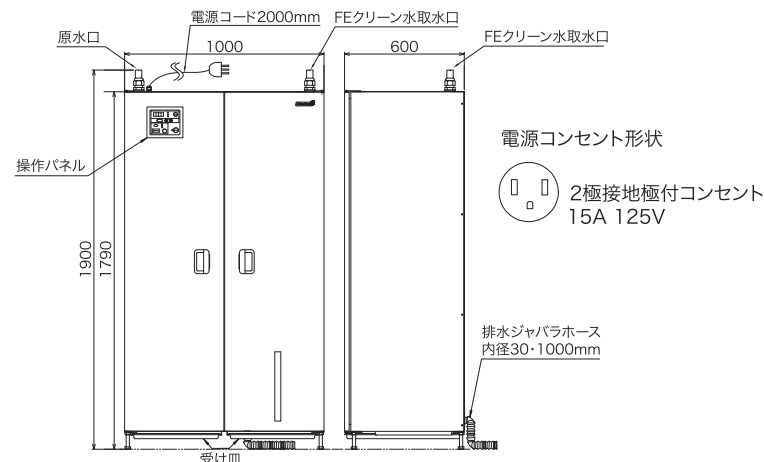

FEアクアライザー 微酸性(オプション)

大型厨房から食品工場まで対応可能な大流量タイプ

高いカスタマイズ性

お客様の要望にあわせて最適な仕様で設計致します。

大流量にも対応可能

3タイプのラインナップを揃え、さらに必要な使用量に合わせた複数台の連結が可能。一度に大量の電解水を使用する場合は、高濃度電解水タンクの仕様変更も可能。

様々な用途に合わせた電解水を生成

冷水や温水を供給することで冷水や温水の電解水の吐水が可能。同時に異なる複数の塩素濃度の電解水の吐水も可能。

生成される電解水の安全性確保

塩素濃度計や pH 計の設置にも対応可能。



2系統の異なる塩素濃度や水温を供給する場合のシステム例

供給水に冷水使用時は冷水の電解水、温水使用時は温水の電解水、炭酸水使用時はCO₂を含んだ電解水となります。供給水には飲料水基準を満たした井戸水も使用可能ですが、電解用には水道水をご用意ください。

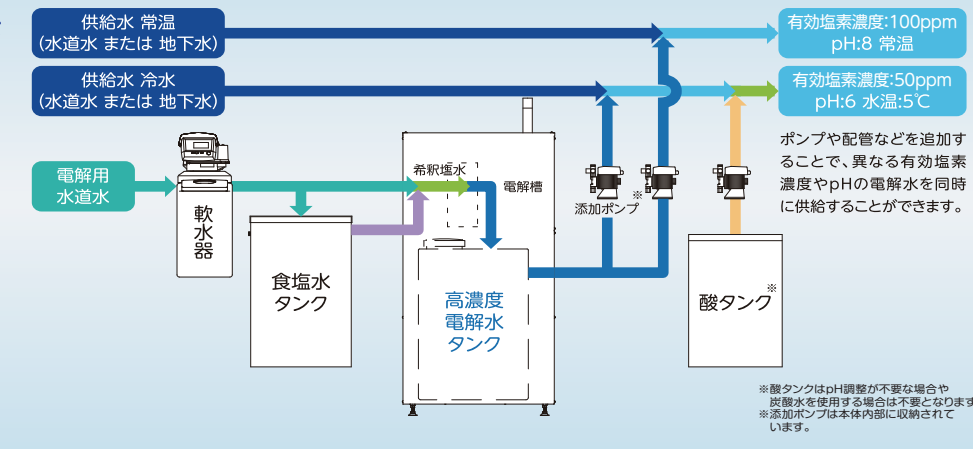

T20

- 外形寸法: 本体: W650×D440×H1,420mm タンク架台: W1,200×D600×H870mm(タンク類含む)
- 製品質量: 本体:30kg タンク架台:130kg(タンク満水時・タンク類含む)
- 電源: 単相 100V (50/60Hz)
- 消費電力: 400W
- 最大生成量 (24時間電解時)
30ppm 換算 33.6m³/日
50ppm 換算 20.2m³/日
80ppm 換算 12.6m³/日
100ppm 換算 10.1m³/日
200ppm 換算 5.0m³/日

T50

- 外形寸法: 本体: W650×D650×H1,460mm タンク架台: W1,200×D600×H990mm(タンク類含む)
- 製品質量: 本体:60kg タンク架台:330kg(タンク満水時・タンク類含む)
- 電源: 単相 100V (50/60Hz)
- 消費電力: 630W
- 最大生成量 (24時間電解時)
30ppm 換算 57.1m³/日
50ppm 換算 34.3m³/日
80ppm 換算 21.4m³/日
100ppm 換算 17.1m³/日
200ppm 換算 8.6m³/日

T200

- 外形寸法: 本体: W760×D640×H1,560mm タンク架台: W1,500×D750×H1,210mm(タンク類含む) 次亜水タンク架台: W900×D900×H1,445mm
- 製品質量: 本体:120kg タンク架台:900kg(タンク満水時・タンク類含む) 次亜水タンク架台: 570kg(タンク満水時・タンク類含む)
- 電源: 単相 200V (50/60Hz)
- 消費電力: 2.4kW
- 最大生成量 (24時間電解時)
30ppm 換算 258.7m³/日
50ppm 換算 155.2m³/日
80ppm 換算 97.2m³/日
100ppm 換算 77.6m³/日
200ppm 換算 38.8m³/日

外形図

T20

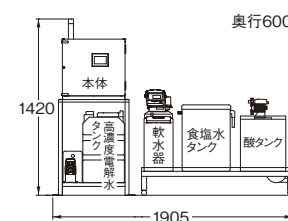

T50

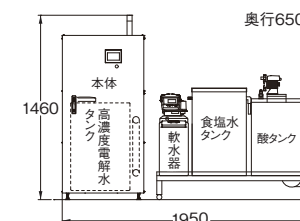

T200

